

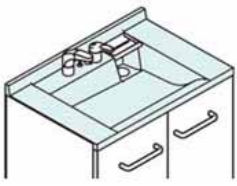

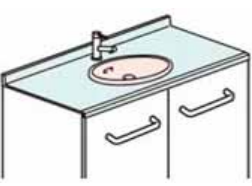
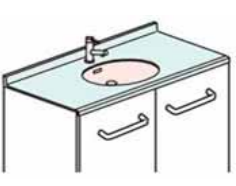

カウンタータイプ

洗面ボウルタイプ	洗面器一体形	洗面器別体形		
		オーバー	アンダー	フレーム
				
キャビネットの上に洗面器がのっています。	カウンターとボウル部分に継ぎ目がありません。	カウンターの上に洗面器がのっている	カウンターの下に洗面器が付いている	カウンター下に洗面器が付いていて縁にフレームがある

カウンター形状

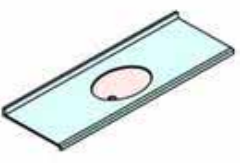
ストレート形	ラウンド形	洗面器はめ込み形	ギター形
			
カウンターの手前がストレート形になっている	カウンターの手前がアーチ形になっている	カウンターの手前に洗面器がはめ込まれている	洗面器手前と横でカウンターの奥行きが違う

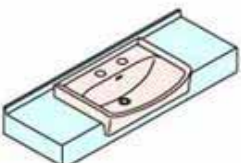
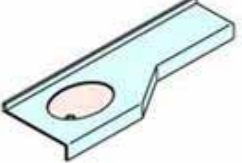
カウンター 周辺部位の説明

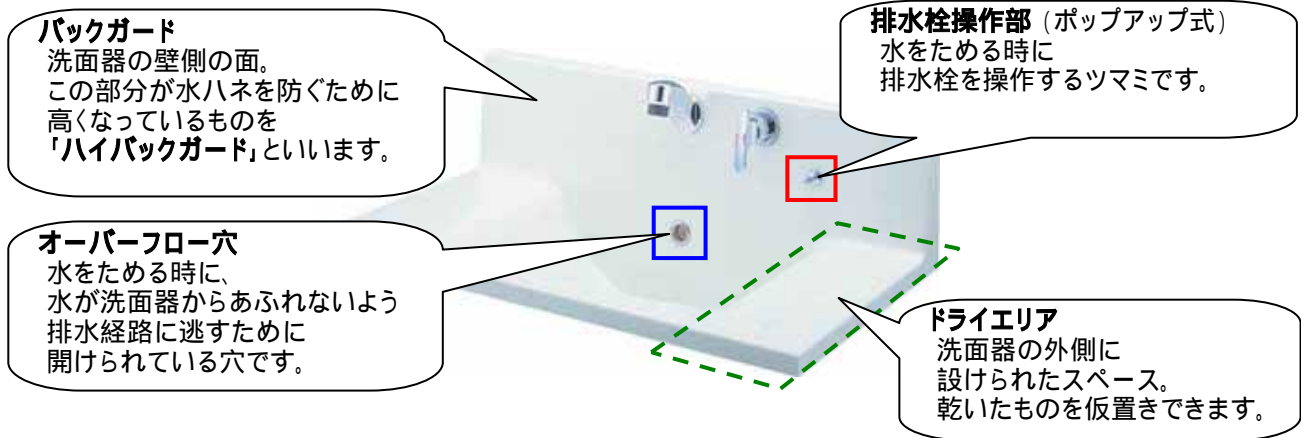

ウェットパレット種類

ウェットパレットには、大きく分けて2種類のタイプがあります。

石鹸置きタイプ



網棚タイプ



カウンター・洗面器用語解説

マーベリイナ



人造大理石(ポリエステル系樹脂)を使用したカウンターの総称です。
硬度や耐水性、耐薬品性、耐熱性にも優れ、天然大理石の色調や質感を再現したものもあり

プロガード



陶器製洗面器表面を分子レベルで改質し、水アカ汚れの固着を防止しています。
水はじきがよく、細菌が繁殖しにくく清潔です。



ハイパーセラミック



防汚・抗菌衛生陶器です。

SIAA



SIAAマークはISO 22196法により評価された結果に基づき、抗菌製品技術協議会ガイドライン品質管理・情報公開された製品に表示されています。

経済産業省と抗菌製品技術協議会(SIAA)の推進によって、
抗菌JIS(JIS Z 2801)がISO規格(ISO 22196)になりました。

フラットボウル



底が平らなフラット形状になった洗面器で、水が使える作業台としても活用できます。



排水栓 周辺部位の説明

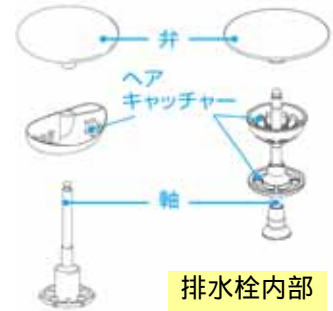

フランジの仕様

フランジあり	フランジレスタイプ
排水口の周りにステンレスの縁が付いています。	汚れの溜まりやすいフランジがなく、お手入れが簡単です。

排水口の底の仕様

深底タイプ	浅底タイプ
突起物があり、深い底	突起物がなく、拭き掃除しやすい浅い底

排水栓 弁のタイプ

標準排水栓	大型排水栓	ゴム栓タイプ
排水口にぴったり収まるステンレス製の排水栓	フランジまで隠れる大型サイズの排水栓	弁がゴム製の排水栓

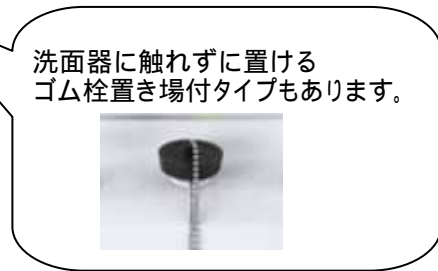

排水栓 操作部のタイプ

鎖付ゴム栓タイプ	ダイレクト式ポップアップ排水栓	ダイレクト式プッシュワンウェイ排水栓	ポップアップ式排水栓	プッシュワンウェイ排水栓
鎖を引っ掛けてゴム栓を操作します。	排水栓についているつまみを持って操作します。	排水栓を直接指で押して操作します。	カウンターについているつまみを押し 引くで操作します。	カウンターについているつまみを押し 操作します。

排水栓 ヘアキャッチャーのタイプ

てまなし排水栓	ラクとれヘアキャッチャー
	
<p>目詰まりしにくいよう、片側にゴミがたまる斜め形状のヘアキャッチャーです。ヘアキャッチャーや弁はとり外して洗える着脱式です。</p>	<p>凹凸の少ないなめらかな形状のヘアキャッチャーです。軸のまわりに髪の毛がからみにくく弁はとり外して洗える着脱式です。</p>
ヘアキャッチャー一体型排水栓	ヘアキャッチャー別体型排水栓
	
<p>排水栓とヘアキャッチャーが一体化しています。</p>	<p>排水栓をはずすとヘアキャッチャーが付いています。</p>

排水トラップの種類

排水トラップはシリーズや仕様によって異なります。

直管タイプ

<p>トラップの先が直管になっているタイプです。金属製のものと樹脂製のものがあります。</p>
ジャバラタイプ

<p>トラップの先の排水ホースがジャバラ状になっている樹脂製のトラップです。</p>

壁(P) / 床(S)排水両方に対応できる樹脂製の「マルチトラップ」もあります。

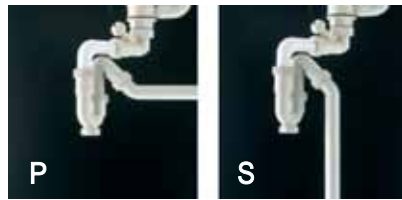

排水栓 ヘアキャッチャーのタイプ

てまなし排水栓	ラクとれヘアキャッチャー
	
<p>目詰まりしにくいよう、片側にゴミがたまる斜め形状のヘアキャッチャーです。ヘアキャッチャーや弁はとり外して洗える着脱式です。</p>	<p>凹凸の少ないなめらかな形状のヘアキャッチャーです。軸のまわりに髪の毛がからみにくく弁はとり外して洗える着脱式です。</p>
ヘアキャッチャー一体型排水栓	ヘアキャッチャー別体型排水栓
	
<p>排水栓とヘアキャッチャーが一体化しています。</p>	<p>排水栓をはずすとヘアキャッチャーが付いています。</p>

排水トラップの種類

排水トラップはシリーズや仕様によって異なります。

直管タイプ

<p>トラップの先が直管になっているタイプです。金属製のものと樹脂製のものがあります。</p>
ジャバラタイプ

<p>トラップの先の排水ホースがジャバラ状になっている樹脂製のトラップです。</p>

壁(P) / 床(S)排水両方に対応できる樹脂製の「マルチトラップ」もあります。

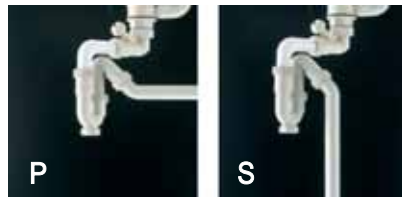

水栓の止水方式

自動水栓(オート水栓)	手動タイプ
	
<p>手を近づけるだけで自動で吐水し、手を離せば自動で止まる水栓です。</p>	<p>ハンドルやレバーを操作して湯水を出したり止めたりする水栓です。</p>

湯水混合方式(単水栓含む)

単水栓(立水栓)	2ハンドル混合水栓
	
<p>水またはお湯だけが出る水栓です。</p>	<p>湯と水の2つのハンドルで温度と水量を調節する水栓です。</p>
シングルレバー混合水栓	サーモスタット混合水栓
	 <p style="text-align: right;">湯温調節ハンドル</p>
<p>1つのレバー操作で温度と水量が調節できる水栓です。</p>	<p>温度調節ハンドルで温度を調節できる水栓。温度表示は40・50などの数値表示です。</p>

水栓機能タイプ

マルチ水栓	シャワー水栓
	
<p>吐水口の高さを調整できるリフトアップと吐水口が360度回転する機能が付いた水栓です。</p>	<p>吐水がシャワー状の水栓です。洗髪できるものや吐水切替できるタイプ、ホースが収納できるタイプもあります。</p>
エコダイヤル	
	
<p>エコモードにすると、レバーハンドルを全開にしても適量吐水となり、水の出し過ぎを防ぐ機能です。</p>	

吐水口固定タイプ

リフトアップ機能付水栓(スライドアップ水栓)	シャワーフック固定タイプ
	
<p>吐水口の高さを調整できる機能がついた水栓です。</p>	<p>ミラーに付属、もしくはオプションのシャワーフックで固定できるタイプもあります。</p>

水栓取付タイプ

壁付け水栓	ビルトイン水栓
	
<p>ハイバックガードに取り付けられた水栓です。水栓継ぎ目の水溜まりがでず、お手入れが簡単です。</p>	<p>水栓がミラースイッチパネル、もしくは棚ユニットと一体構造になっています。水栓取付部にできる入り隅がなく清潔に使えます。</p>
デッキ(台付き)取付け水栓	
	
<p>デッキ(カウンター、洗面器)に取り付けられた水栓です。</p>	

ホース収納タイプ

ホース収納式シャワー水栓	ホース露出式シャワー水栓
	
<p>収納されているホースを引き出して使えるシャワー水栓です。</p>	<p>ホースが収納されておらず、露出しているシャワー水栓です。</p>
吐水口引き出し式水栓	
	
<p>収納されているホースを引き出して使えます。</p>	

水栓形状

ゲースネック水栓

<p>がちょうの首のような形状の水栓。吐水口が高い位置にあるのが特徴です。</p>

ハンドルタイプ

左右切替式ハンドル	エコハンドル
	
<p>ハンドルを左右に操作することでお湯と水の切替えができます。</p>	<p>使いやすいハンドル位置が水になっているので、ムダなお湯の使用を低減できます。お湯が混合する位置をクリックでお知らせします。</p>

吐水タイプ

シャワー吐水	泡沫吐水
	
<p>シャワー状の吐水。 洗髪に使えるタイプもあります。</p>	<p>水流に泡を含ませたマイルドな使用感の吐水。 水ハネが少ないのが特長です。</p>
整流吐水	
	
<p>非泡沫の吐水。 コップの水汲みなどに使えます。</p>	

化粧台キャビネットのタイプ

扉形状・・・扉のみ

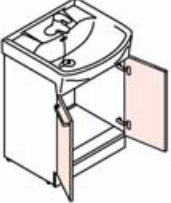
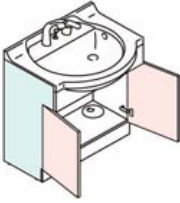
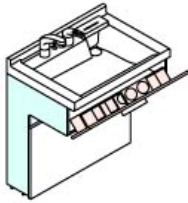
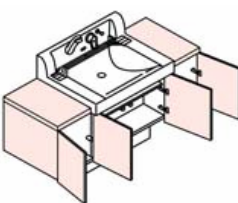
扉	ニースペース (足元収納あり)	ニースペース (足元収納なし)	ボードスタイル (収納あり)
			
扉で開閉する	膝が入るように奥まった位置に扉がある	足元に空間があり小物収納がある	収納部が床から浮いている

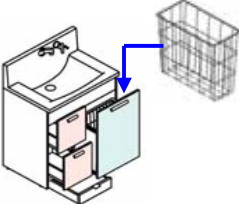
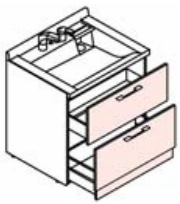
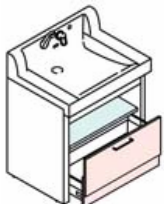
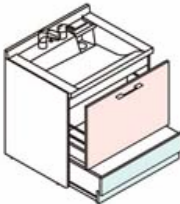
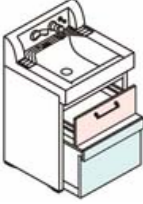
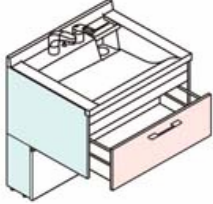

扉形状・・・引出しのみ

ランドリー	フルスライド フロートスライド	セミオープン	ステップスライド
			
引出しに脱衣カゴがある	すべて引出しタイプ脱衣カゴがない	上部はオープン収納下部はスライド収納	上部はスライド収納下部は踏み台収納
ベンチスライド	カラクリスライド		
			
上部はスライド収納下部は腰掛収納	引出し収納が格納できニースペースに変化する		

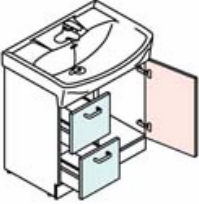
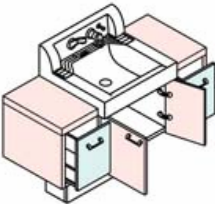
扉形状・・・扉と引出し

扉と引出し	ボードスタイル (収納あり/引出し付)
	
扉と引出しがある	収納部が床から浮いている

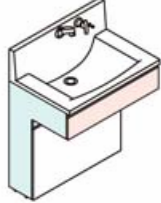
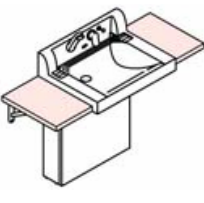
扉形状・・・引出しのみ

オープン	フルオープン	ボードスタイル(収納なし)	その他
			
足元が空いている両側には板がある	足元が空いている側板がL字型になっている	板の上に洗面器がのっている	斜めに取付けられた前パネルがある

化粧台キャビネット部位の説明

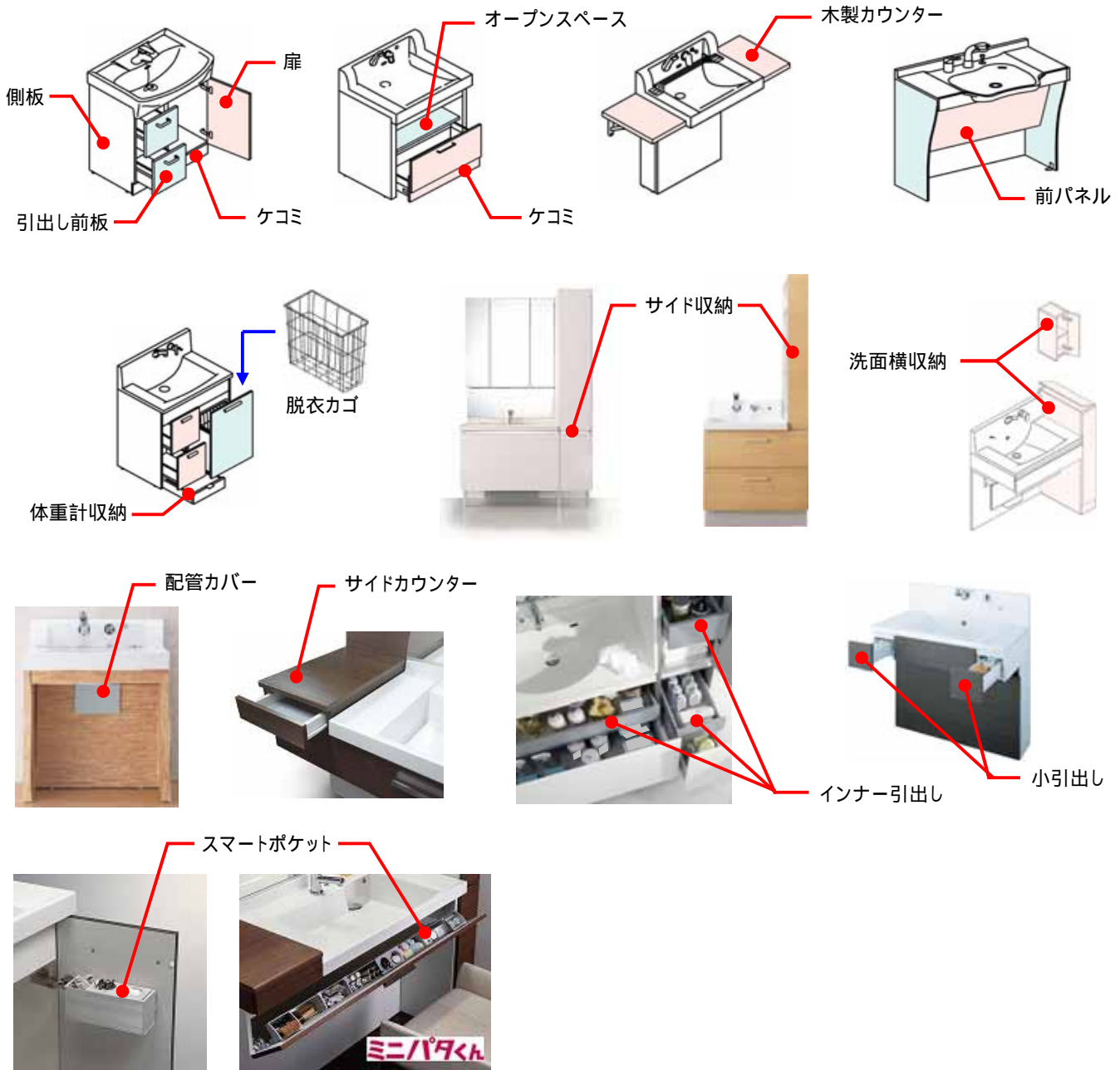

キャビネットの構造

フレーム構造







アルミニウムのフレームで構成された骨組みを現地で組み立てるタイプのキャビネット構造。梱包がコンパクトで運びやすく、設置後でも扉、引出し、底板などの追加・交換ができます。





組み立てを現地で行うことを「**ロックダウン方式**」といいます。

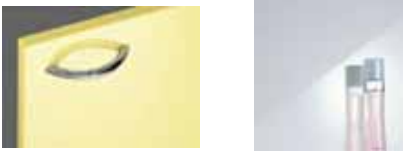

扉・引出しの開閉

ハンドル取っ手タイプ	
	<p>つまむ部分がついた形状のタイプもあります。</p> 
<p>スタンダードな取っ手タイプです。タオル掛けとして使用できる大型タイプもあります。</p>	
手掛けタイプ(取っ手レスタイプ)	アルミレール取っ手タイプ
	
<p>扉(引出し)のすき間に手を引っ掛けて開閉するタイプです。</p>	<p>シャープな質感のアルミ製レール取っ手です。凹凸が少なく、空間がすっきりします。</p>
プッシュラッチタイプ(取っ手レスタイプ)	ソフトサイレンス
 <p>プッシュラッチ本体 プッシュラッチ受け座</p>	
<p>扉(引出し)の内側にプッシュラッチが付いていて、手で扉を押して開閉するタイプです。</p>	<p>騒音を防止するため、引出しや扉がゆっくりと閉まる仕様です。</p>

化粧板の種類

鏡面仕上げ	浮造り(うづくり)調
	
<p>光沢感が美しい化粧板。細かい凹凸がなく汚れをサッとふき取れます。</p>	<p>木目の部分が浮き立つようなテクスチャを再現した化粧板です。</p>
ローズウッド調化粧板	ガラス面材
	
<p>ローズウッドの木目を再現した化粧板です。</p>	<p>ガラス材を生かした輝きのある湿気や汚れに強い化粧板です。</p>

扉(引出し前板)の収まり

ドア枠回避仕様

化粧台の設置場所によっては、引出しをあけた時に出入り口のドア枠とぶつかってしまうことがあります。これを回避するため干渉する側、もしくは両側の引出し前板をドア枠分内側にひかえた仕様です。

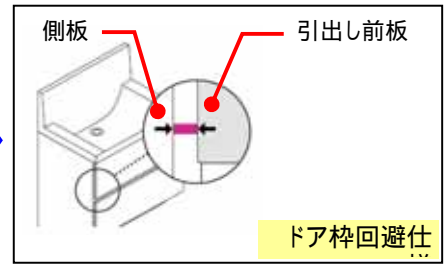
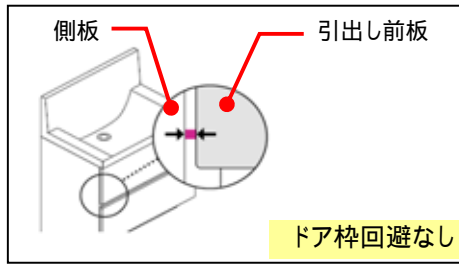
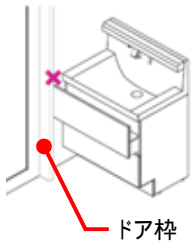

インセット仕様

正面から見た時に、扉(引出し前板)が側板の内側に収まる仕様です。隣にドアがあってもドア枠との干渉を防ぐことができます。

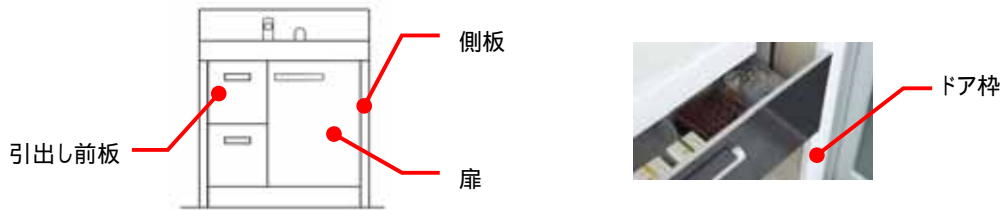

アウトセット仕様

正面から見た時に、側板が扉(引出し前板)で隠れる仕様です。すっきりしたデザインですが、隣にドアがある場合はドア枠と干渉する恐れがあります。

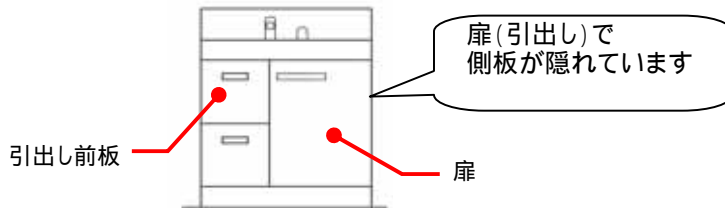

ミラーキャビネットのタイプ

1面鏡 / 鏡裏収納なし

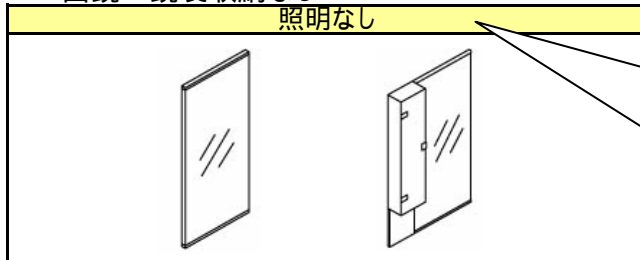

1枚鏡で出来ています。
鏡裏収納はありません。
(鏡裏以外に収納が付いているタイプもあります)

鏡のまわりに木製の枠が付いた
「**枠付き鏡**」タイプもあります。



小物棚付きタイプ
もあります。

蛍光灯・LED照明付き

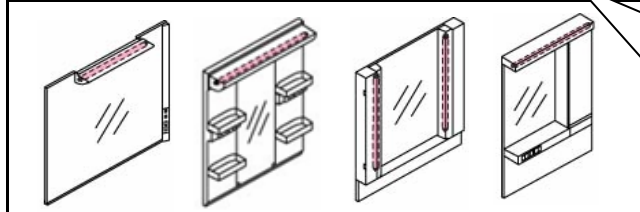

1枚鏡で出来ています。鏡裏収納はありません。
(鏡裏以外に収納が付いているタイプもあります)

鏡のまわりに棚付きの木製パネルが付いた
「**サイドパネル**」付タイプもあります。



白熱灯・球形蛍光灯付き

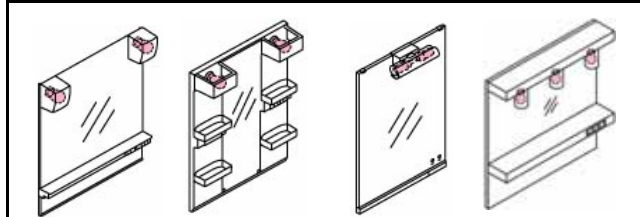

1枚鏡で出来ています。鏡裏収納はありません。
(鏡裏以外に収納が付いているタイプもあります)

1面鏡 / 鏡裏収納あり

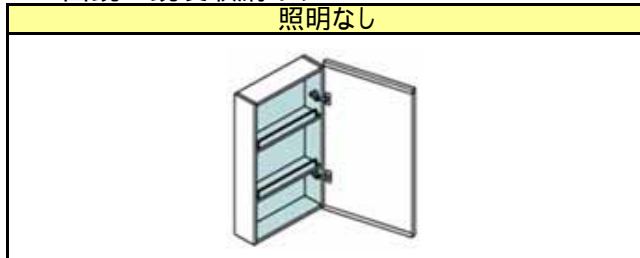

1枚鏡で出来ています。
鏡扉を開けると収納が付いています。

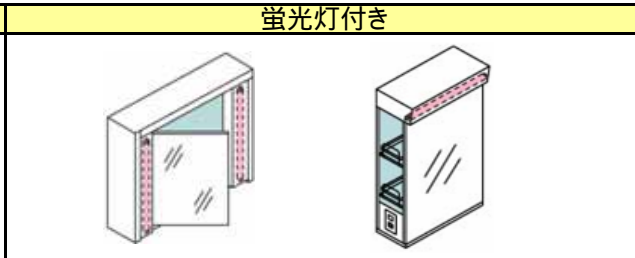

1枚鏡で出来ています。
鏡扉を開けると収納が付いているタイプと、
側面から引き出すスライド式トレイタイプがあります。

白熱灯・球形蛍光灯付き

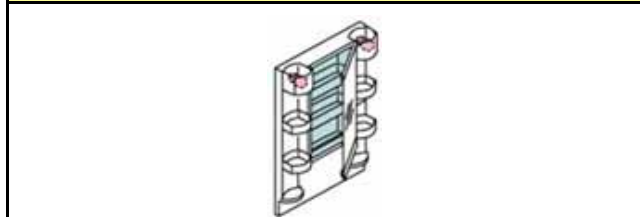

1枚鏡で出来ています。
鏡扉を開けると収納が付いています。
(鏡裏以外に収納が付いているタイプもあります)

スライドミラー (蛍光灯 + 白熱灯・球形蛍光灯付き)

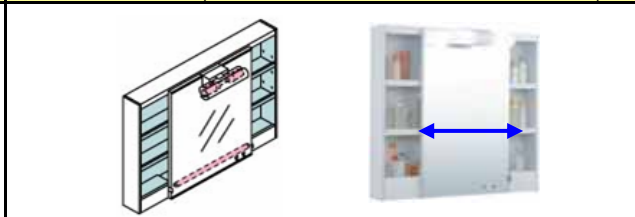

1枚鏡で出来ています。上部には球形蛍光灯、
下部には顔や手元を照らす蛍光灯が付いています。
収納は鏡をスライドさせると奥まで使えます。

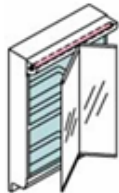
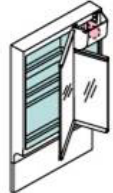

2面鏡 / 全収納

蛍光灯付き	白熱灯・球形蛍光灯
	
<p>鏡の割が2つで出来ています。 鏡扉を開けると2枚とも収納が付いています。</p>	<p>鏡の割が2つで出来ています。 鏡扉を開けると2枚とも収納が付いています。</p>

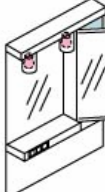
2面鏡 / 袖収納のみ

蛍光灯	白熱灯・球形蛍光灯
	
<p>鏡の割が2つで出来ています。 袖の鏡扉を開けると収納が付いています。</p>	<p>鏡の割が2つで出来ています。 袖の鏡扉を開けると収納が付いています。</p>

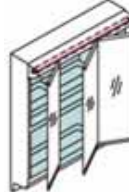
3面鏡 / 全収納

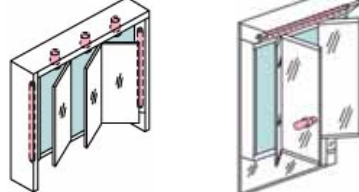
照明なし	蛍光灯・LED照明付き
	
<p>鏡の割が3つで出来ています。 鏡扉を開けると3枚とも収納が付いています。</p>	<p>鏡の割が3つで出来ています。 鏡扉を開けると3枚とも収納が付いています。</p>
白熱灯・球形蛍光灯	蛍光灯 + 白熱灯・球形蛍光灯
	
<p>鏡の割が3つで出来ています。 鏡扉を開けると3枚とも収納が付いています。</p>	<p>鏡の割が3つで出来ています。 鏡扉を開けると3枚とも収納が付いています。</p>

3面鏡 / 袖収納のみ

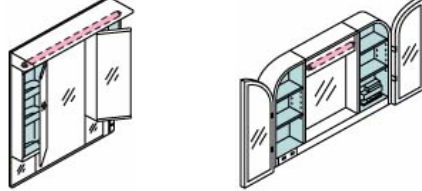
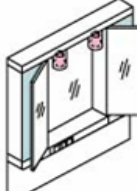
蛍光灯付き	白熱灯・球形蛍光灯付き
	
<p>鏡の割が3つで出来ています。 袖の鏡扉を開けると収納が付いています。</p>	<p>鏡の割が3つで出来ています。 袖の鏡扉を開けると収納が付いています。</p>

3面鏡 / 中央収納のみ

ライトアップミラー (蛍光灯付き)



鏡の割が3つで出来ています。
袖鏡部分に引き出せるタテ型蛍光灯付き。
中央の鏡扉を開けると収納が付いています。

ライトアップミラーには
「サウンドシステム付き」タイプもあります。

照明のON/OFFと連動して
自動的に内蔵の音楽が
ON/OFFされる
システムです。

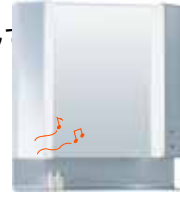

4面鏡 / 全収納

LED照明付き

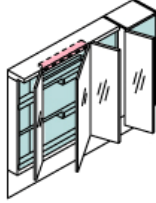

鏡の割が4つで出来ています。
鏡扉を開けると4枚とも収納が付いています。

5面鏡 / 全収納

照明なし

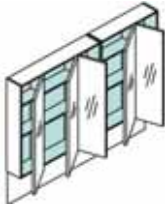

鏡の割が5つで出来ています。
鏡扉を開けると5枚とも収納が付いています。

ミラーキャビネット 棚・トレイ・小物収納

中間棚	スライド式トレイ
	
<p>ミラーと化粧台の中間についている収納棚です。ミラーと一体になっていないタイプ(別品番)もあります。</p>	<p>側面からトレイを引き出して収納として使えるタイプです。</p>
テンポラック	仮置き棚 / 化粧棚
	
<p>ミラーの下部についている薄いアルミの棚。眼鏡やコンタクトなどの仮置きに便利です。</p>	<p>ミラーの下部についている棚。化粧品などの仮置きに便利です。</p>
着脱式トレイ	ユーティリティフック
	
<p>取り外して丸洗いできる着脱式のトレイです。</p>	<p>着脱式トレイの下部にフックがついたタイプです。泡立てネットやコップなどをひっかけて収納できます。</p>
システムラック	スマートポケット
	
<p>トレイ、S字フック、網棚、ボックスをしまう物に合わせてアレンジできる収納棚です。</p>	<p>ミラー下部についている扉開閉式の収納スペース。小物の大きさに合わせて仕切りの位置を調整できます。</p>

歯ブラシ立てのタイプ

独立スタンド式	扉式	フック固定式	カップ式
			
<p>丸洗いができ、自由に置けるスタンドタイプです。</p>	<p>収納扉の裏に歯ブラシ立てが付いているタイプです。</p>	<p>鏡裏収納内のフックに引っ掛けて固定するタイプ。取り外して洗えます。</p>	<p>中間棚に付属のカップに歯ブラシなどを入れて使えるタイプです。</p>

ミラーキャビネットの用語説明

ロングミラータイプ

ロングタイプの鏡です。
座った状態でも長身の方でもしっかり顔を映せます。



カラクリキャビン

モノを出し入れする時と、合わせ鏡として使う場合とで
袖鏡を左右どちらからでも開閉できる「両開き扉」のタイプです。



格納タイプ

左と中央の扉が観音式で開閉できるため
大きな収納物も出し入れしやすい仕様です。



ソフトサイレンス機構

騒音を防止するため、
引出しや扉がゆっくりと閉まる仕様です。



アジャストミラー

下部パネルを切断することで、天井高にあわせて
ミラーキャビネット高さを現場で調整可能です。

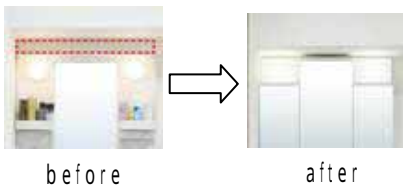

リフォーム仕様

梁下や天井の低い場所にも対応できるよう
高さを低めに設定した仕様です。



ミラーキャビネットの用語説明

タッチレススイッチ

手をかざすだけでスイッチをON・OFFできるスイッチです。
消し忘れ防止のため、タイマーで自動OFFするものもあります。

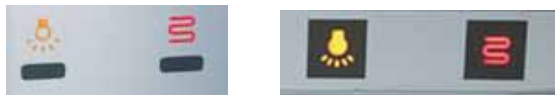

直結仕様

現場の配線工事に合わせ、直結式の電源に合わせた仕様です。

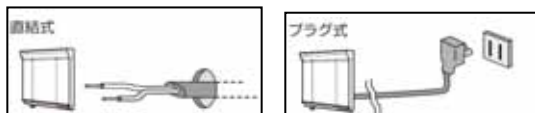

感震ロック

地震の揺れで不意に扉が開いてしまうのを防ぎ、
収納物が飛び出してしまうのを防ぎます。



照明のタイプ

インバータ式蛍光灯	下部照明
 	 
<p>明るさを確保しつつ、白熱灯に比べて消費電力を78%削減した省エネタイプの蛍光灯です。球形と直管形があり、直管形はスリムなタイプもあります。</p>	<p>ミラーの下部に取付けられた照明です。顔や手元を明るく照らします。</p>
カクテル光源	ダウンライト
  	 
<p>カクテルカラー電球を使用し、自然な肌色を見られるように配慮した照明です。</p>	<p>天板内部に埋め込んで下面を照らすタイプの照明器具です。</p>
LED照明	
 	
<p>発光ダイオード (LED) を使用した省電力、長寿命の照明です。</p>	

鏡のくもり止め・防湿タイプ

防湿鏡

切断面から銀膜が腐食するのを抑えるために、鏡端部を防湿処理した鏡です。
くもり止めの機能はありません。

くもり止めコート



鏡が曇るのを防ぐために、表面にやわらかい樹脂膜をコーティングした鏡です。
ヒーター式に比べ待ち時間がなく、消費電力もゼロで快適に使用できます。

くもり止めヒーター

鏡表面が曇るのを防ぐために、鏡裏にヒーターを内蔵した仕様の鏡です。
消し忘れ防止のため、タイマーで自動OFFするタイプもあります。

ミラーキャビネット部位の説明

一体型	別体型	
	向かって左側	向かって右側
キャビネットに継ぎ目がなく一体で出来ているタイプです。	キャビネットに継ぎ目があり、分割されているタイプです。左側と右側を合わせて1つのキャビネットとして使用します。	

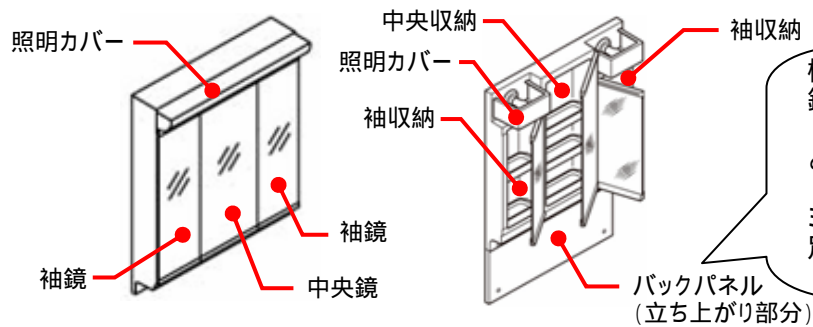

樹脂やガラスなど色々な材質があり、鏡になっているものを「立ち上がりミラー」ということもあります。



ミラーと一体になっていない別品番のタイプもあります。